

## Bedienungsanleitung

### „Lufterfrischer programmierbar“

#### Montage

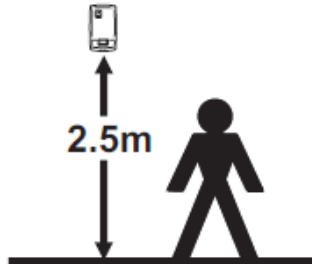

Befestigen Sie die Montageplatte an der Wand in einer Höhe von 2,5 m über dem Boden mit Hilfe der mitgelieferten Schrauben. Zum optimalen Funktionieren das Gerät nicht in der Nähe eines Abluftschachtes installieren.

1. Öffnen Sie den Deckel mit Hilfe des mitgelieferten Schlüssels.
2. Die Batterie-Abdeckung mit Hilfe des Schlüssels in Pfeilrichtung öffnen (siehe unten). Sie die 2 "D" Zellbatterien in der korrekten Richtung ein.
3. Schließen Sie die Batterie-Abdeckung, und legen Sie eine Aerosol-Nachfülldose ein. **N.B.:** Wenn innerhalb von 30 Sekunden kein individuelles Programm gewählt wird, funktioniert das Gerät Standardeinstellung.
4. Programmierungsanleitung im Abschnitt gegenüber.

#### Abmessungen

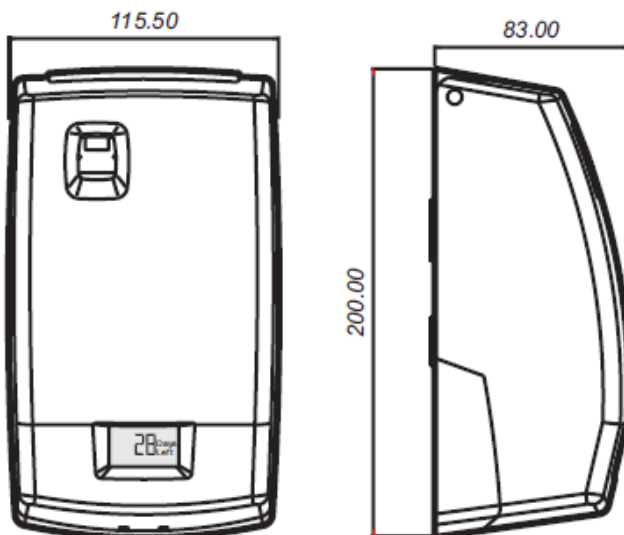

#### Batterie-abdeckung

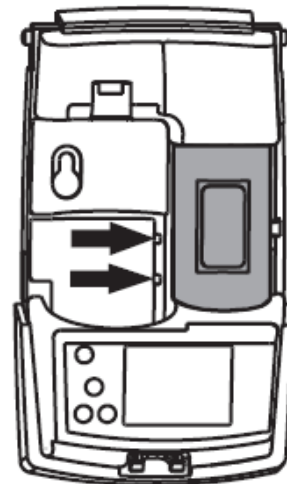

## Einlegen/Auswechseln der Dose

### EINLEGEN DER ERSTEN DOSE

Dose einlegen.

Die MENU-Taste zwei Sekunden drücken, um das Tastaturfeld zu entriegeln.  
Folgen Sie der Programmieranleitung.

### DOSE AUSWECHSELN

Neue Dose einlegen.

Haben Sie 'Verbleibende Tage anzeigen' gewählt, drücken Sie auf NEW CAN (NEUE DOSE), um den sichtbaren Rückwärtszähler neu einzustellen.

## Standardeinstellungen

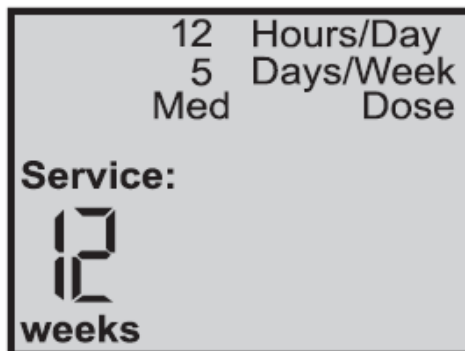

12 Stunden/Tag  
5 Tage/Woche  
Mittlere Dosis  
Zeit = 09:00 (24-Stunden Uhr)  
Start-Zeit = 07:00 (24-Stunden Uhr)  
Heute = Montag  
Freie Tage = Sam & Sonn  
Verbleibende Tage zeigen = NO (NEIN)  
Batterie-Alarm = OFF (AUS)

*N.B* Werden innerhalb von 30 Sekunden keine Tasten gedrückt, funktioniert das Gerät in Standardeinstellung.

## Niedrig-Batterie-Anzeige

Drückt man auf 'Verbleibende Tage anzeigen NEIN', wenn die Batterie fast leer ist, zeigt das Batterie-Symbol ein aufleuchtendes Segment an, und die Dunkelschaltung wird auf ein Quadrat reduziert.



Drückt man auf 'Verbleibende Tage anzeigen JA', wenn die Batterie fast leer ist, zeigt das Batterie-Symbol ein aufleuchtendes Segment an, und das Wort 'Battery' leuchtet auf.



# Programmierung

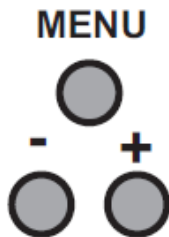

Drücken Sie die MENU-Taste 2 Sekunden, um das Tastaturfeld zu entriegeln.

Drücken Sie +/-, um zwischen den Einstellungen hin und her zu scrollen.

**N.B** Sie können zu jeder Zeit zum Start der Programmierungs-Sequenz zurückgelangen, indem Sie die MENU-Taste einige Augenblicke lang drücken.

- 1 Die MENU-Taste drücken  
**Betriebsstunden einstellen (+/-) 12 oder 24.**
- 2 Die MENU-Taste drücken  
**Betriebstage einstellen (+/-) 5 oder 7.**
- 3 Die MENU-Taste drücken  
**Dosis-Niveau einstellen (+/-) Hoch/Mittel/ Niedrig oder Extra-Niedrig.**
- 4 Die MENU-Taste drücken  
**Aktuelle Uhrzeit einstellen (+/-) N.B. Nur für 12-Stunden-Einstellung**
- 5 Die MENU-Taste drücken  
**Startzeit einstellen (+/-) N.B.: Nur bei 12-Stunden-Einstellung.**
- 6 Die MENU-Taste drücken  
**Den aktuellen Tag einstellen (+/-) N.B.: Nur bei 5-Tage-Einstellung**

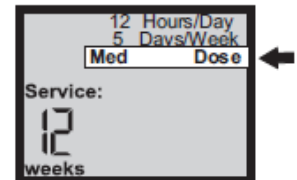
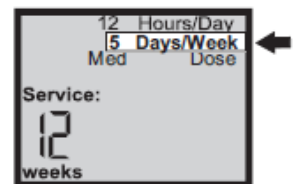
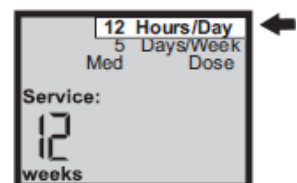

- 7 Die MENU-Taste drücken  
**Betriebsfreie Tage einstellen (+/-)**  
**N.B.:** Nur bei 5-Tage-Einstellung.



- 8 Die MENU-Taste drücken  
**Verbleibende Tage anzeigen einstellen (+/-)**  
**NEIN** für Dunkelschaltung.



- JA** für Rückwärtszählen  
bis zum nächsten  
Dosenwächsel.



- 9 Die MENU-Taste drücken  
**Batterie-Alarm einstellen (+/-) OFF (AUS)**  
oder **ON (EIN)** für akustischen Alarm.



- 10 Die MENU-Taste drücken  
**Programmierung beendet.**



**Das Gerät dosiert automatisch.**